





7 駐車場サイン



1 自立サイン





2 自立サイン

4 柱巻



8 バリアポップ



5 柱巻

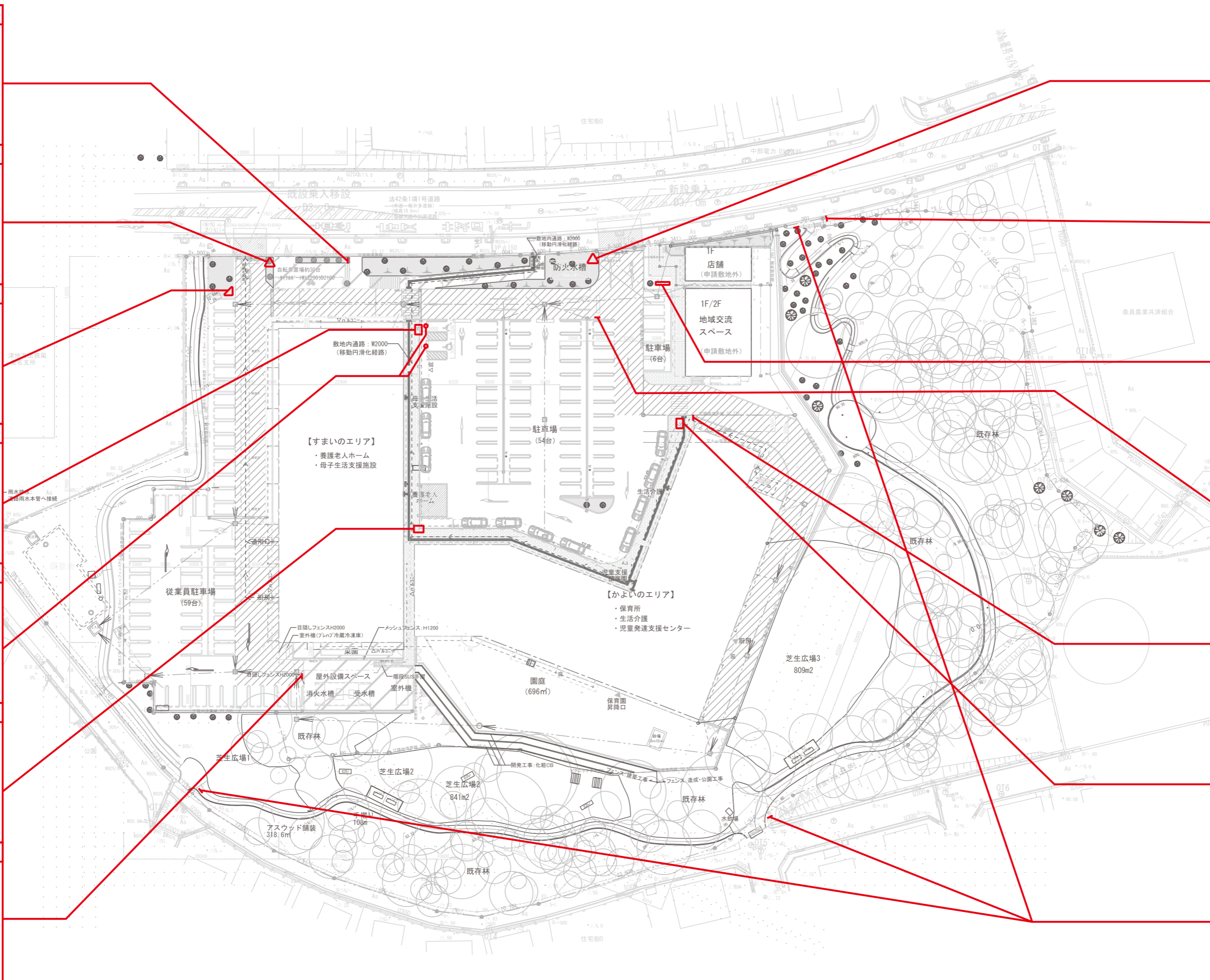

9 立入禁止サイン

3 自立サイン



10 50m先駐車場サイン



13 施設名サイン

桑名福祉ヴィレッジ
KUNAMA WELFARE FACILITIES VILLAGE

11 一般車誘導サイン



12 関係者以外進入禁止



6 柱巻



14 公園名サイン

ヴィレッジ公園
(やまぎきパーク)

年月日	担 当	大和リース株式会社	工事名称	(仮称) 多世代共生型施設施設新築工事		受 領 印	
..	..		図面名称	サインプロット図-外部サイン	縮 尺	年 月 日	
..	照査		作成年月日	2022.01.26	依頼番号		図面番号
..

No	名称	数量
1	自立サイン	1

No	名称	数量
2	自立サイン	1

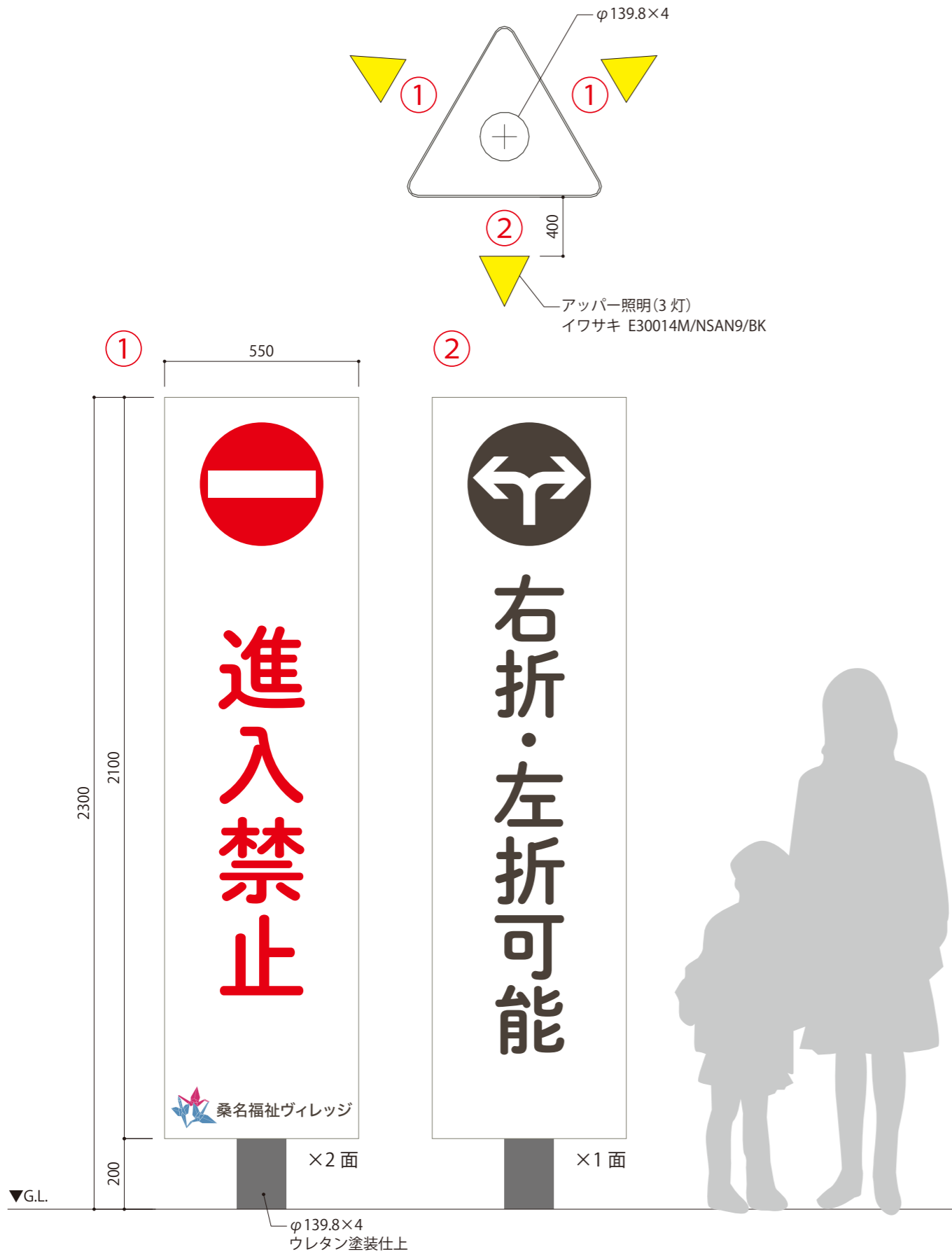

年月日	担 当	大和リース株式会社	照査	担 当	工事名称 (仮称) 多世代共生型施設施設新築工事	縮 尺 A3:1/15	受 領 印
...	...						

No	名称	数量
3	自立サイン	1



No	名称	数量
4	柱巻(内照式)	1

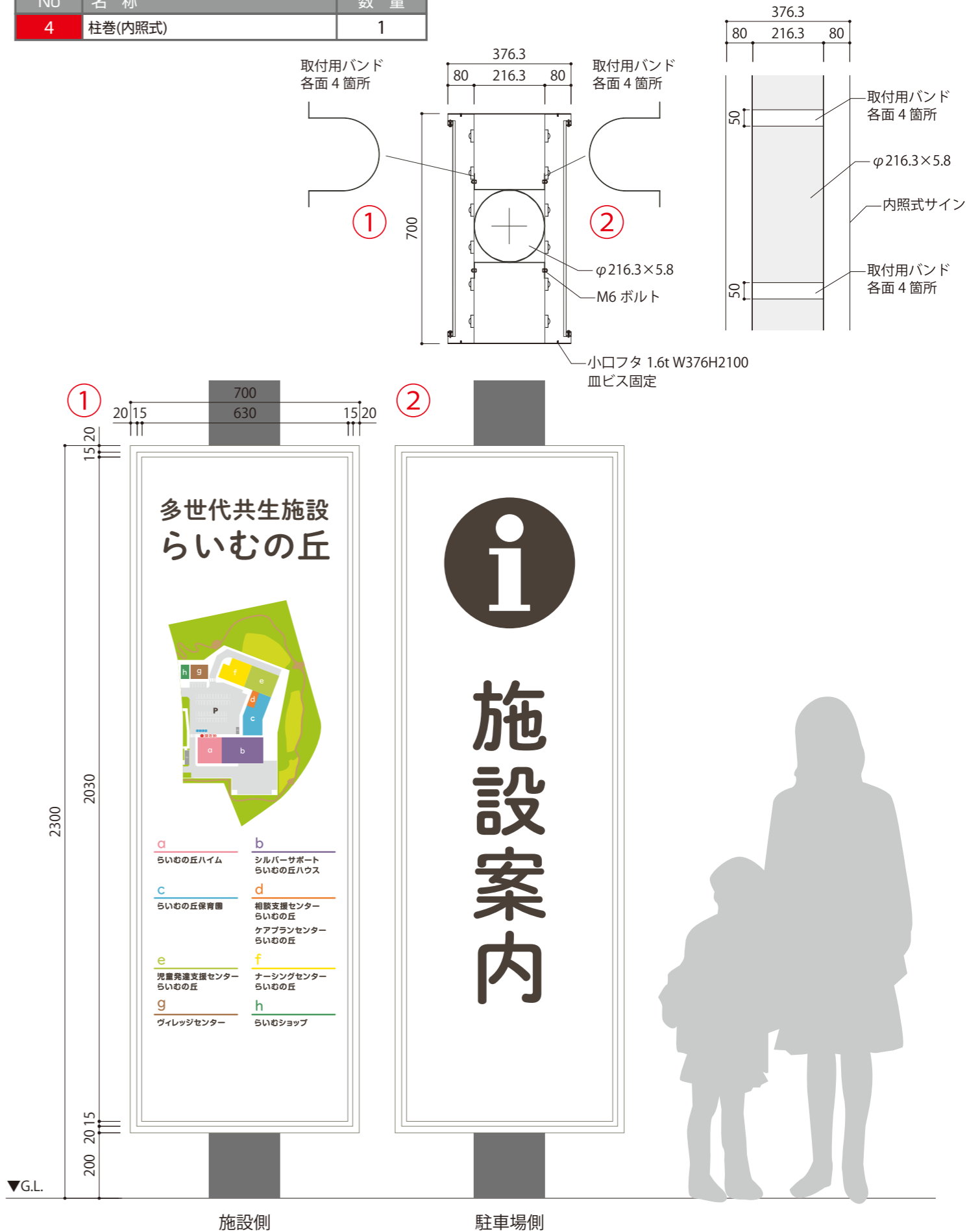

年月日		担 当	大和リース株式会社		工事名称 (仮称) 多世代共生型施設施設新築工事		受 領 印	
..					図面名称 サイン意匠図		縮 尺 A3:1/15	
照査			担当		作成年月日 2022.01.26		依頼番号	
..					図面番号		年 月 日	
..								

No	名称	数量
5	柱巻(内照式)	1

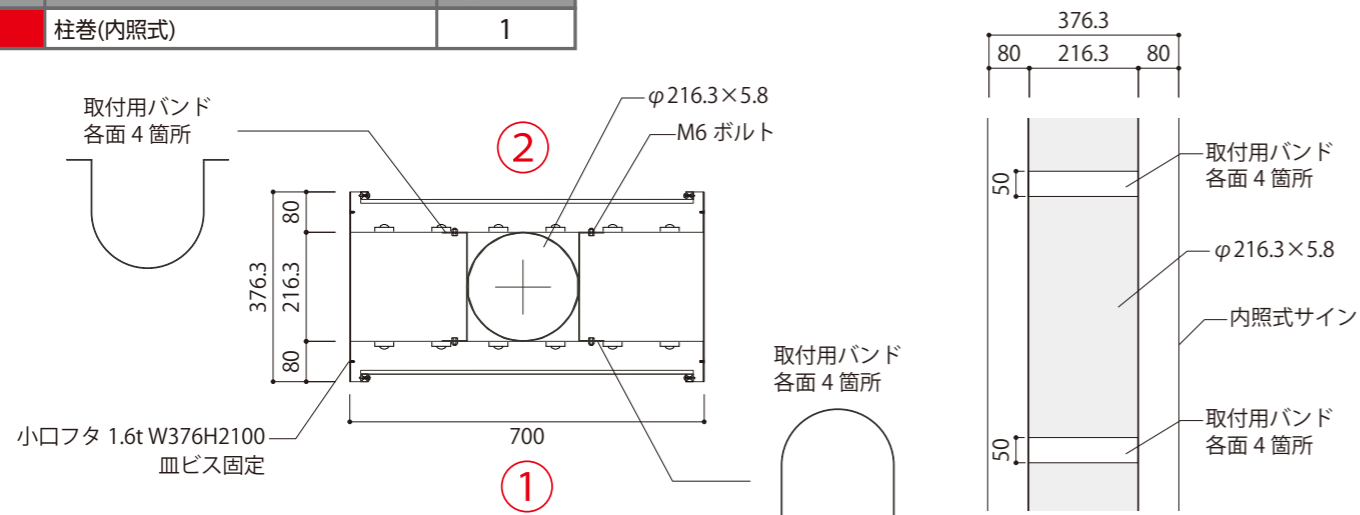

施設側



駐車場側

No	名称	数量
6	柱巻(内照式)	1

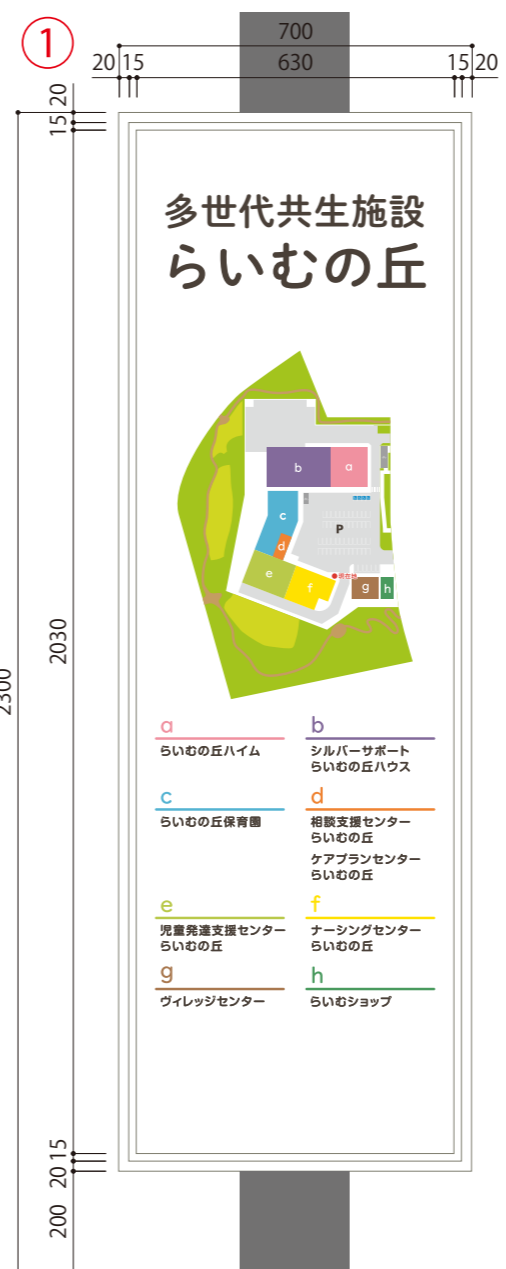
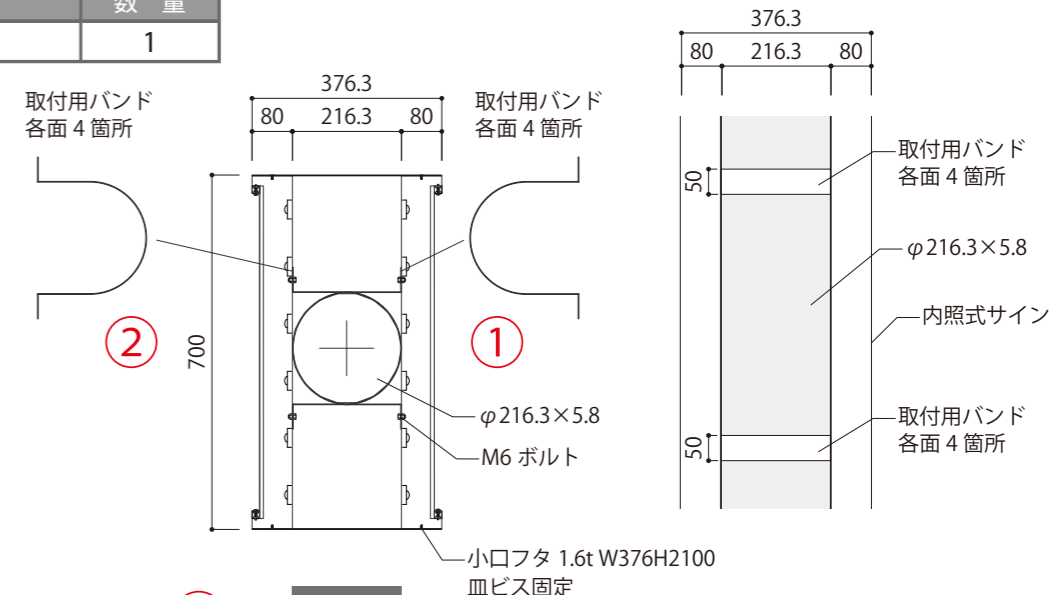

施設側



駐車場側

年月日	担 当	大和リース株式会社	工事名称	(仮称) 多世代共生型施設施設新築工事	受 領 印	
照査	担当		図面名称	サイン意匠図	縮 尺 A3:1/15	
			作成年月日	2022・01・26	依頼番号	図面番号
						年 月 日

No	名称	数量
7	駐車場サイン	1

ベース：角パイプフレーム組 白色塗装+ボンデ鋼板 1.5t 加工 白塗装 (3分艶)

3M SC2105
ポーロニア

S=1/20

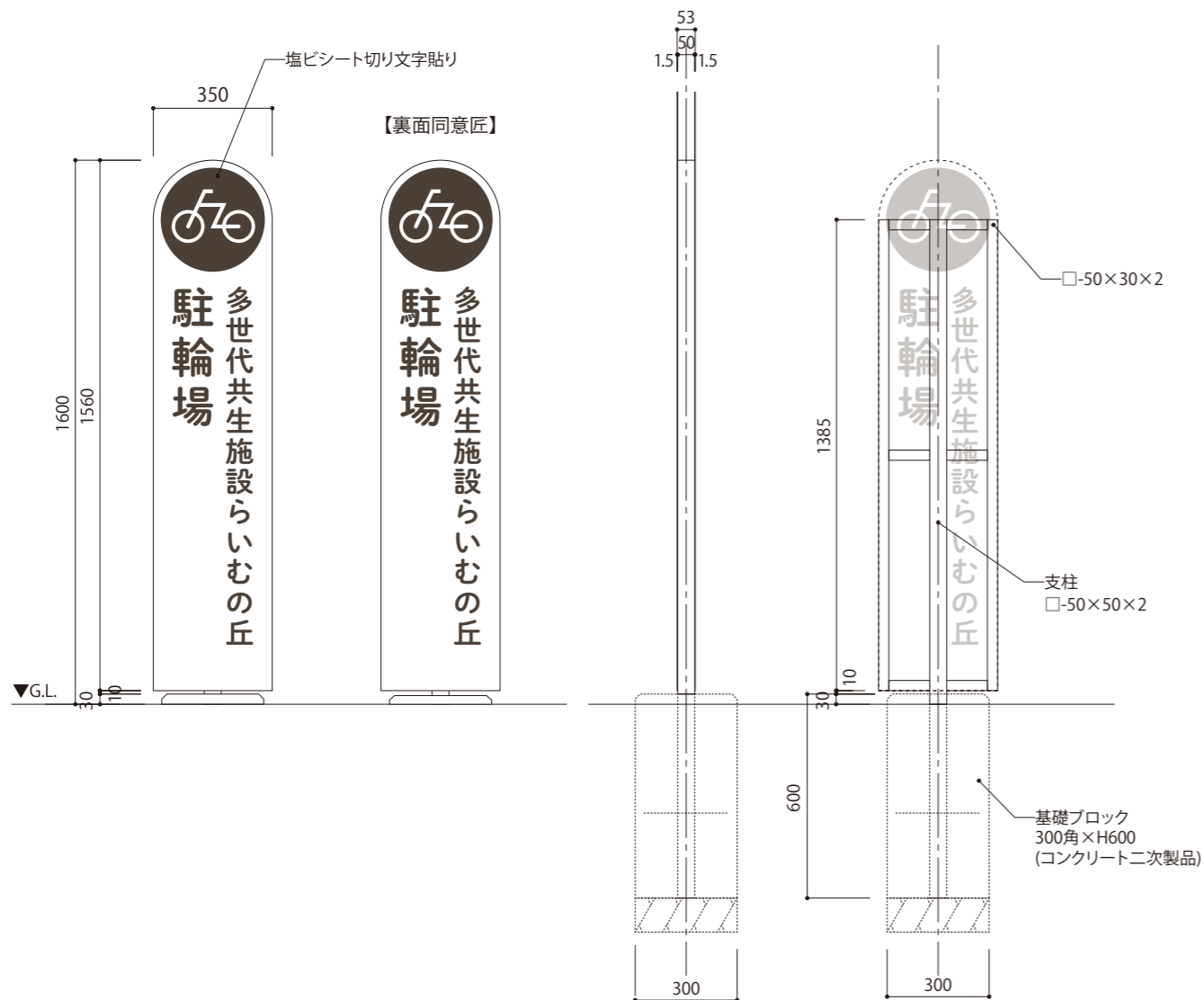

No	名称	数量
8	バリアポップ	1

S=1/15

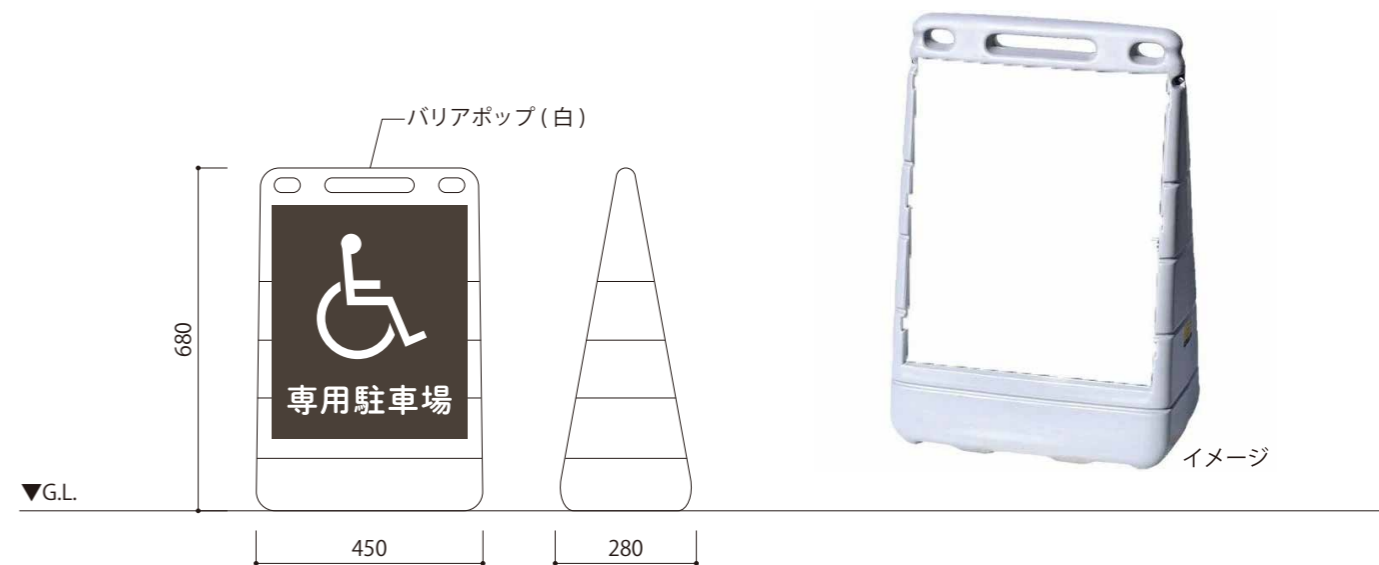

No	名称	数量
9	立入禁止サイン	1

表示面：アルミ複合板+IJ出力シート貼り
取付：フェンス取付
S=1/10



年月日	担 当	大和リース株式会社				工事名称	(仮称) 多世代共生型施設施設新築工事		受 領 印
..	..	照査			担当	図面名称	サイン意匠図	縮 尺 A3:1/10, 1/15 1/20	年 月 日
..	..					作成年月日	2022・01・26	依頼番号	
..	..							図面番号	

No	名称	数量
12	関係者以外進入禁止	1

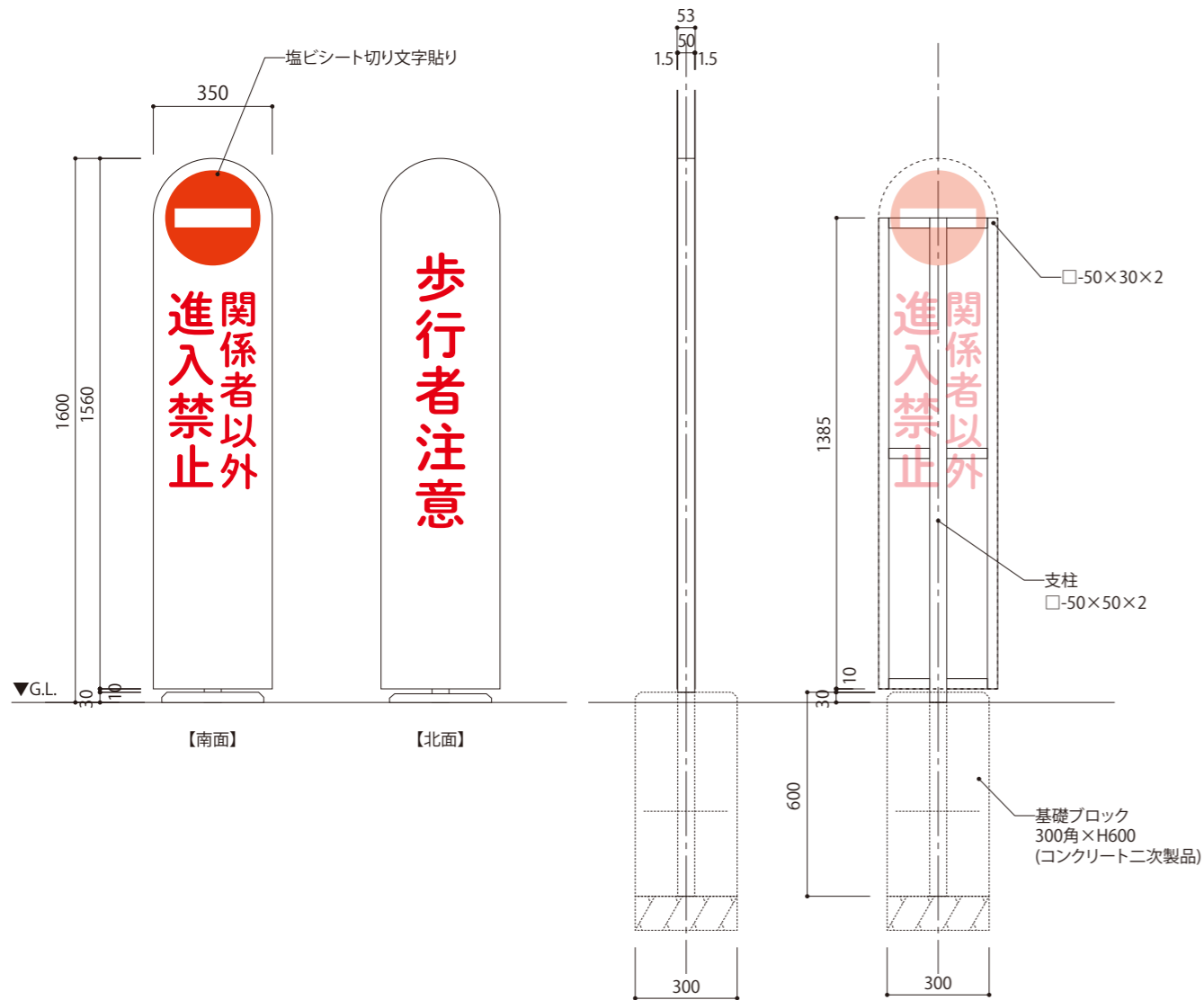

No	名称	数量
13	施設名サイン	1

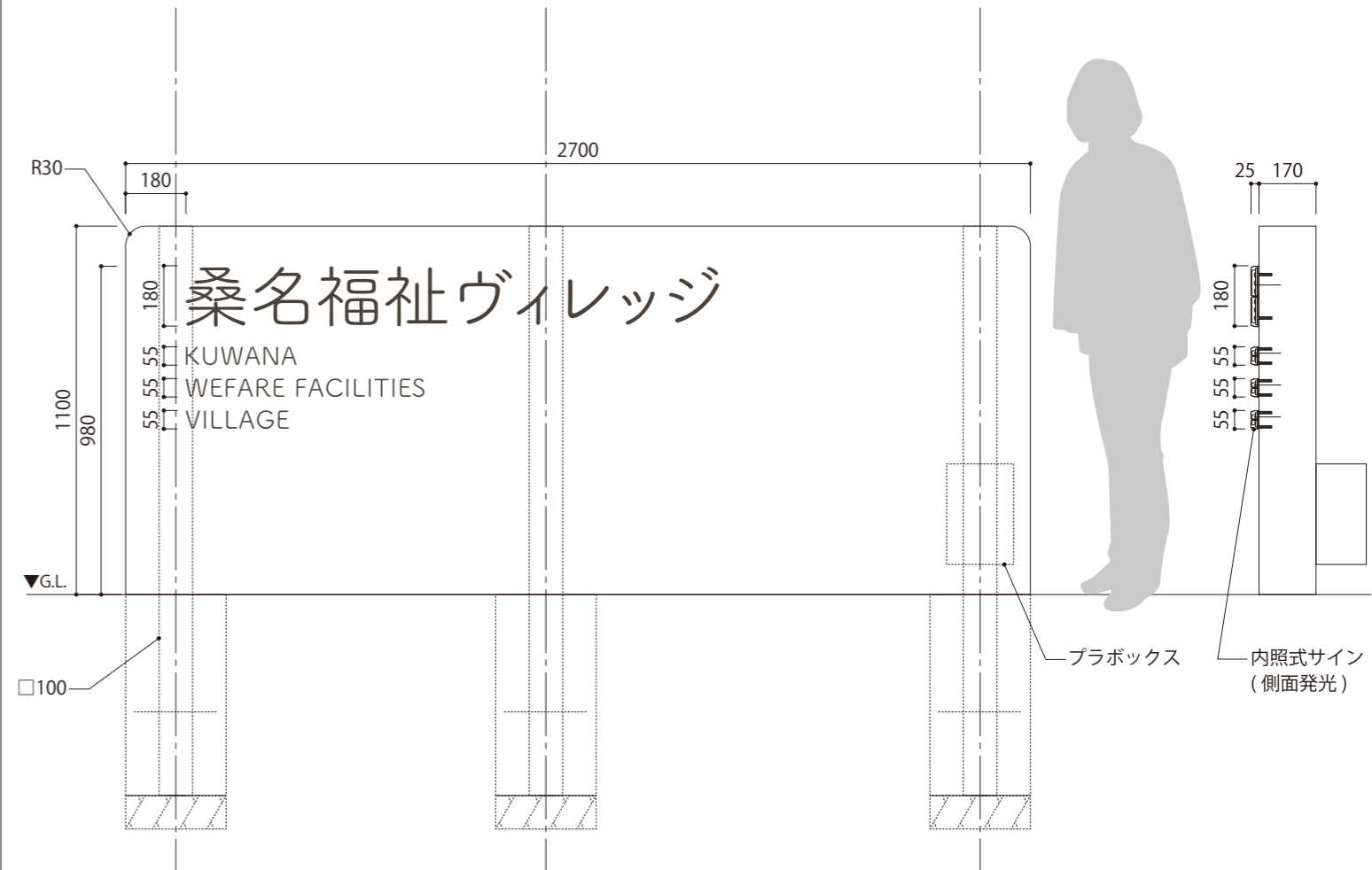
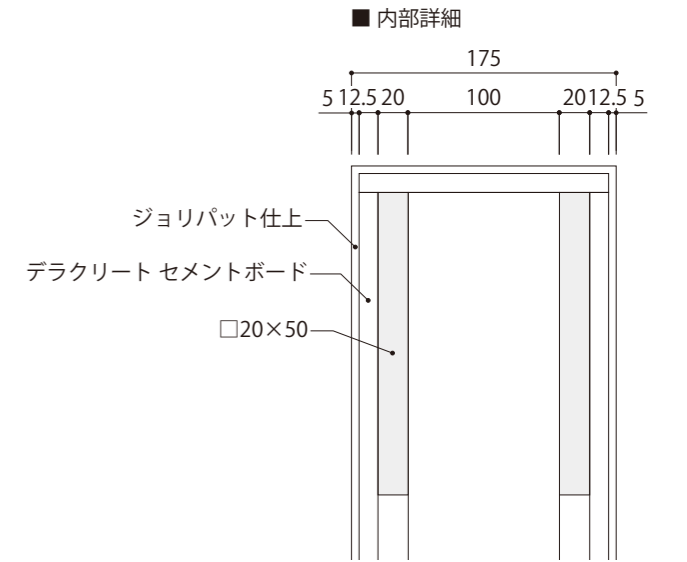
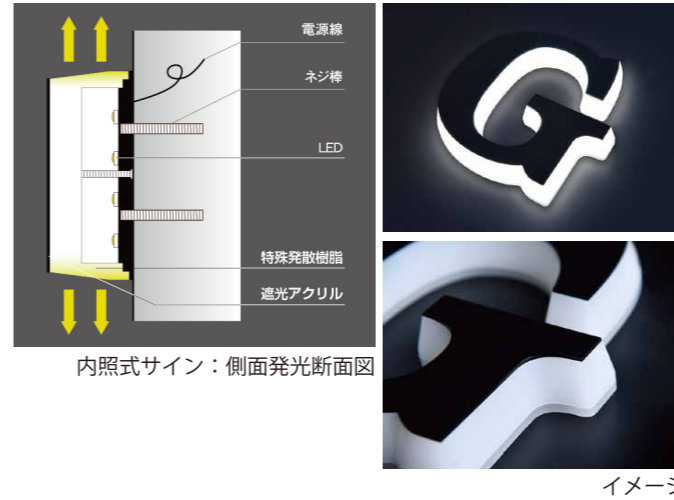

年月日	担 当	大和リース株式会社	工事名称	(仮称) 多世代共生型施設施設新築工事	受領印	
..	..		図面名称	サイン意匠図	縮 尺 A3:1/20	
..	照査		作成年月日	2022.01.26	依頼番号	図面番号
..	年 月 日
..

